

油圧ショベル用草刈機  
Hammer Knife Mower

 2-14ton

HKMM SERIES



三陽機器株式会社

〒719-0392 岡山県浅口郡里庄町新庄3858  
TEL : 0865-64-2871 FAX : 0865-64-2874



三陽サービス株式会社

- **札幌営業所**  
〒007-0806 北海道札幌市東区東苗穂6条2丁目14-20号  
TEL : 011-781-8777 FAX : 011-781-9742
- **仙台営業所**  
〒984-0002 宮城県仙台市若林区卸町東1丁目9番23号  
TEL : 022-236-8581 FAX : 022-239-7291
- **関東営業所**  
〒323-0029 栃木県小山市城北1丁目1番5号  
TEL : 0285-22-2901 FAX : 0285-23-1549
- **岡山営業所**  
〒719-0392 岡山県浅口郡里庄町新庄3858  
TEL : 0865-64-4301 FAX : 0865-64-2874
- **熊本営業所**  
〒861-3106 熊本県上益城郡嘉島町上島2500-3  
TEL : 096-237-2007 FAX : 096-237-2029



実演動画は  
こちらから



ご覧いただきありがとうございます。  
HPにはその他製品情報もございます。  
今すぐ検索！

安全に関するご注意



- ご使用前に取扱説明書をよく読んで正しく安全にお使いください。
- 転倒・転落のおそれのある運転や作業はしないでください。
- 無理な運転は機器の寿命を縮め、故障・事故の原因となります場合があります。
- 故障・事故を未然に防止するため、十分に点検整備をしてください。
- モア一部の前後横には絶対に立たないでください。
- ヘルメット・保護メガネを必ず着用し、作業用の安全に心がけてください。

# HKM series

## お客様に寄り添った設計

HKMシリーズは油圧ショベル用ハンマーナイフモアーです。  
お客様の油圧ショベルにあわせて4つのラインナップからお選びいただけます。  
河川敷や堤防、休耕田等さまざまな場所で活躍します。



※ 走行刈りはショベルの型式によりできない場合があります。  
※ 引込作業では刈刃の回転がオペレータ側に向かないこと。  
※ ST仕様, HKM-700PSの場合は引込み作業はできません。

## 三陽機器- HKMシリーズの特長

### ■ マルチアングルリンク

HKM-903,904PS / HKM-1000PS / HKM-1200PS

フローティング機能を備えたマルチアングルリンクを採用。  
地面の凹凸に上下・左右と追従し、より簡単なレバー操作で作業可能。



▲ フローティング機構



マルチアングルリンクで  
Aを支点に左右にも動きます  
※写真はHKM-903PS

### ■ 2条らせん配列の刈刃

草刈り抵抗が低減  
→草刈り効率がアップ  
→作業時間の短縮

オススメ!  
刈りムラが少なく、  
きれいな刈跡を実現!



### ■ 刈刃は両方向に回転

HKM-700PS / 各機種の DX 仕様

草丈や種類に合わせて  
アッパーカット or ダウンカットを選択。  
※ST仕様はアッパーカットのみでの草刈りとなります。

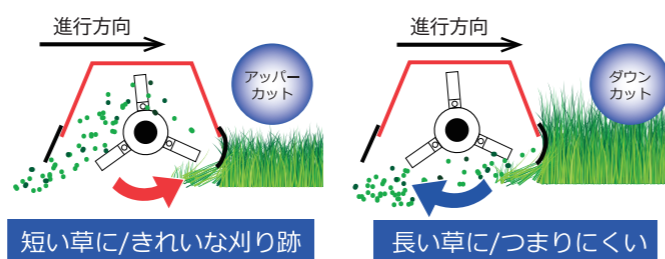

## オプション

### ■ ホースキット モアーとショベルの油圧配管を接続するホース+ワンタッチカプラのセット

※HKM-700PS, HKM-903,904PS の場合

→ブレーカー配管部の継手の形状をご確認ください。

ブレーカー配管部の継手の形状は  
下記3パターンに対応

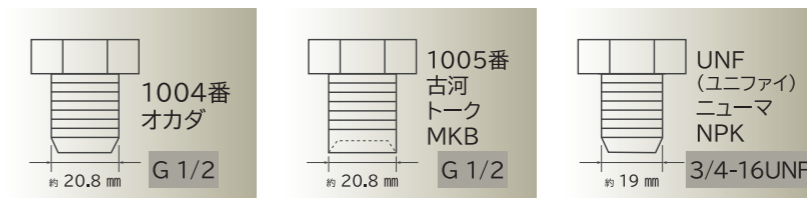

▲ホースキット  
※写真はHKM-700PS

※HKM-1200PS の場合

**ホースのみの"ホースキット"**と  
**ホースとカプラがセット**になった**"ホースカプラキット"**があります。  
また、ホースは3種類の耐圧からお選びいただけます。



▲ホースカプラキット

210 kgf/cm<sup>2</sup> 280 kgf/cm<sup>2</sup> 350 kgf/cm<sup>2</sup>

### ■ ローラキット (ローラ+スクレーパ)

HKM-700PS ※HKM-1000PS, HKM-1200PS は標準装備

- ローラ ※HKM-903,904PS は標準装備
  - 後部への石飛軽減
  - 刈高さを2段階に調節
  - 接地面積アップで沈みにくく
  - モアーの位置合わせが容易に
- スクレーパ ※HKM-903,904PS はオプション
  - ローラへの草や泥の付着を軽減

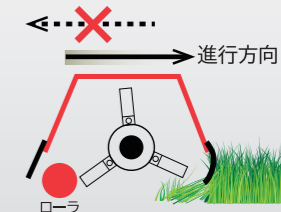
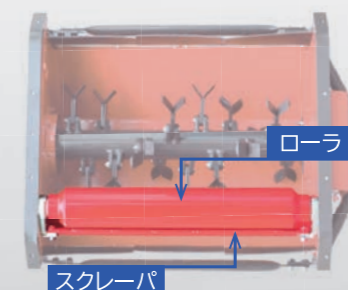

※ローラがない方向から草が入ります。  
進行方向は1方向のみとなります。

### ■ リンクストップキット

HKM-903,904PS / HKM-1000PS  
HKM-1200PS

マルチアングルリンクの  
フローティング機能を  
固定した草刈りが可能です。



### ■ ハンマーブレード

HKM-700PS / HKM-903,904PS  
HKM-1000PS (ST仕様は標準装備)

- 高い慣性力できれいな刈り跡
- 刈り取り性能が高く、耐久性に優れる
- アッパーカットのみで使用

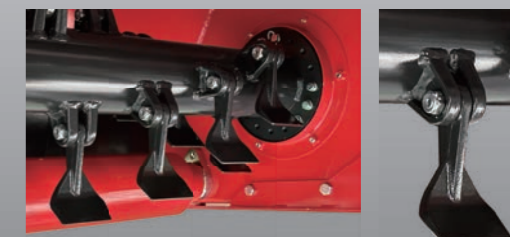

# お手持ちの油圧ショベルの大きさに適した草刈機をお選びいただけます



2-3 tonクラス用 ハンマーナイフモアー  
**HKM-700PS**

3-5 tonクラス用 ハンマーナイフモアー  
**HKM-903,904PS**

5-8 tonクラス用 ハンマーナイフモアー  
**HKM-1000PS**

7-14 tonクラス用 ハンマーナイフモアー  
**HKM-1200PS**



リンクレスで  
【軽量】モデル



ショベルの流量  
で選べる2型式



ST仕様が  
ハンマーブレード  
標準装備



HKMシリーズ最大  
本格派の1台

**オススメ!**  
軽量だからミニショベルとの重量バランスが良い。  
ショベルのアームに直付けモアーでバケット感覚  
の操作性。

**オススメ!**  
お手持ちのショベルの流量に最適なスペックを  
お届け。納得の刈能力と刈幅でお客様の草刈りを  
応援します。

※ 写真はST仕様

型式	HKM-700PS	HKM-903PS-DX (-ST)	HKM-904PS-DX (-ST)	HKM-1000PS-DX (-ST)	HKM-1200PS-DX (-ST)
刈幅 [A] [mm]	700	900		1000	1200
刈高さ [mm]	25 <sup>※1</sup>	25, 40 (2段階調節式)			
質量 <sup>※2</sup> [kg]	170	316 (311) <sup>※3</sup>	316 (311) <sup>※3</sup>	450	530 (520) <sup>※3</sup>
[B] [C] [D] 全長×奥行×全高 [mm]	1,030×775×820	1,330×815×1,205	1,330×815×1,205	1,500×940×1,410	1,740×1,045×1,480
[E], [F], [G] [mm]	R246, 100, 146	R242.5, 60, 174	R242.5, 60, 174	R314, 120, 202	R311.9, 115, 264
最高使用圧力 [MPa]	20.6 (210kgf/cm <sup>2</sup> )	19.6 (200kgf/cm <sup>2</sup> )			
モーター必要流量 [l/min]	25	30	35	50 <sup>※4</sup>	50以上
ナイフドラム回転数 [rpm]	2,500 <sup>※5</sup>	2,450 <sup>※5</sup>	2,700 <sup>※5</sup>	2,850 <sup>※5</sup>	2,400 <sup>※5</sup>
ハンマーナイフ刃数 [枚]	32	36		24 (12) <sup>※6</sup>	32

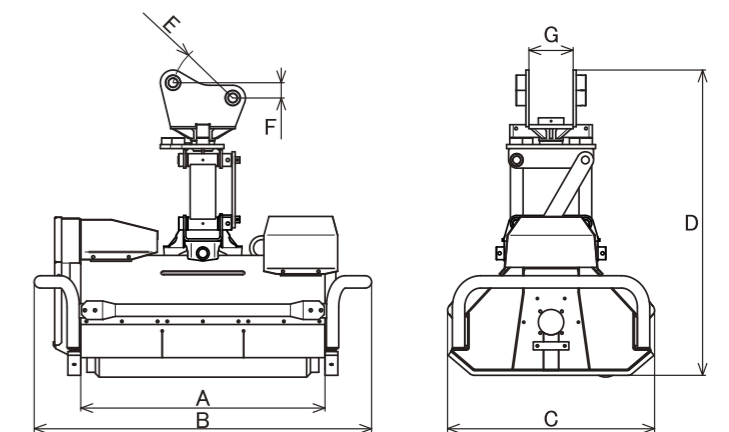

※1 オプションのローラキット (14kg) を装着すると  
25 mmと40 mmの2段階調節が可能になります。  
※2 モアー質量はホースキットを含む値です。  
※3 ( ) 内は-ST仕様の質量です。  
※4 5 tonクラスの場合には、吐出量の確認が必要です。  
※5 機械効率の個体差により、±10%程度の誤差が出る可能性があります。  
※6 ( ) 内は-ST仕様のハンマーブレードの枚数です。

●仕様は改良のために予告なく変更することがあります。